

find your way



FREEDO 541 HT

Seite 4



Freedo Modelle

Basisfahrzeug Fiat Ducato



Freedo M Modelle

Basisfahrzeug MAN TGE

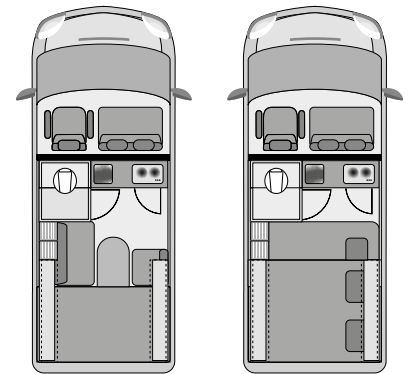

Tag

Nacht

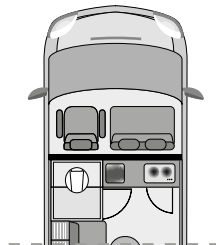
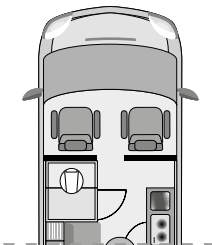

FREEDO 636 HT

Seite 12



Freedo... **L ...**

Modelle mit einem Durchgang zwischen dem Fahrerhaus und dem Wohnbereich.

Freedo... **H ...**

Modelle mit einer Trennwand zwischen dem Fahrerhaus und dem Wohnbereich.

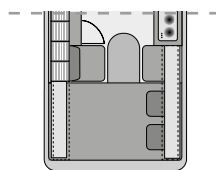
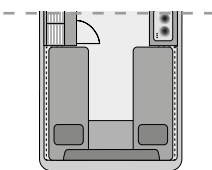

Freedo... **U ...**

U-förmiges Sofa und Bett

Freedo... **T ...**

mit Querbett

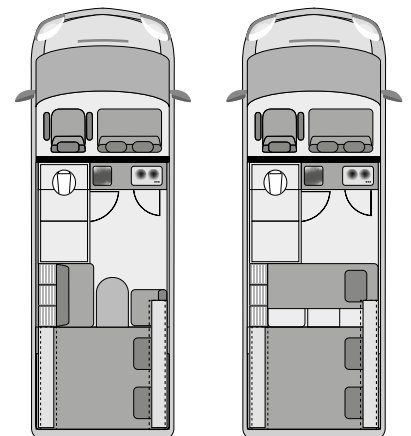

Tag

Nacht

FREDO 541 LT

Seite 6

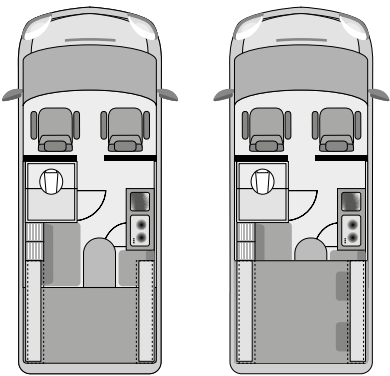

Tag

Nacht

FREDO 599 LU

Seite 8

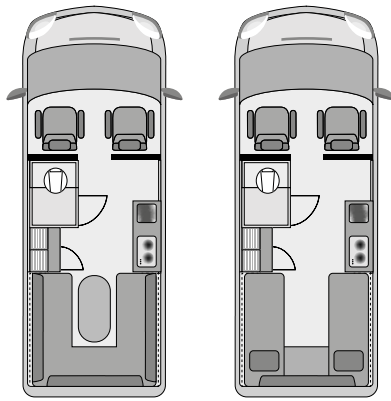

Tag

Nacht

FREDO 599 LT

Seite 10

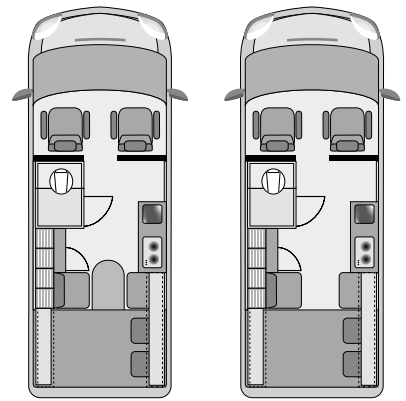

Tag

Nacht

FREDO 636 LT

Seite 14

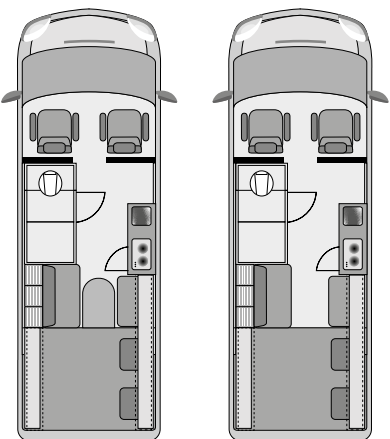

Tag

Nacht

FREDO M 599

Seite 16

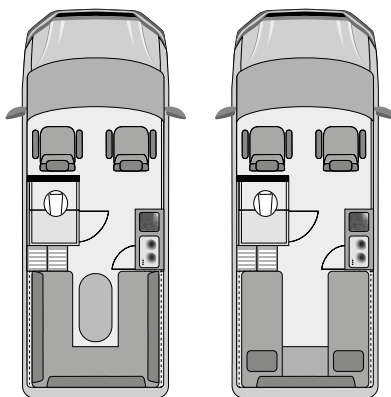

Tag

Nacht

FREDO M 684

Seite 18

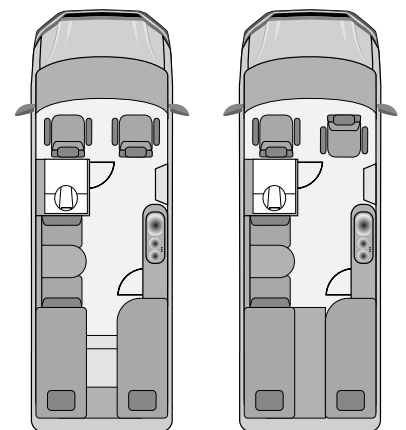

Tag

Nacht

FREEDO 541 HT



version core

64 500 CHF

version comfort

67 300 CHF

version comfort +

70 000 CHF

FIAT DUCATO

2.2L, 120 PS,
Schaltgetriebe 3300 kg

Fahrer - und Beifahrerairbag
Neues 5"-Radio DAB
Elektrische Außenspiegel
Reifenreparaturkit "Fix&Go"
Doppelsitzbank
Manuelle Klimaanlage
ESC
ABS
Geschwindigkeitsregler
PACK "SAFETY" Notbremsassistent
(Fußgänger - und Radfahrererkennung)
+ Spurhalteassistent
+ Verkehrsschilderkennung
+ Müdigkeitswarner)
Einparkhilfe hinten
Zentralverriegelung mit Funkfernbedienung
Digitales Anzeigedisplay mit Trip Computer
Kühlfach für 1,5-Liter-Flasche (wenn
Klimaanlage vorhanden)
Kraftstofftank 90 Liter

FIAT DUCATO

2.2L, 140 PS,
Schaltgetriebe 3500 kg

Paket Core mit zusätzlichen Optionen:

Armaturenbrett "Techno"
7" Infotainment mit Touchscreen + DAB
+ Apple CarPlay & Android Auto
Lenkrad und Schaltknauf in Leder
Rückfahrkamera mit dynamischen
Gitterlinien
Ablage unter Fahrersitz
Sitzsockelverkleidung
Regen- und Lichtsensor
Nebelscheinwerfer mit statischem
Kurvenlicht
Voll-LED-Scheinwerfer
Vorderer Stoßfänger lackiert
Zierleiste (Skid Plate) schwarz
16" Leichtmetallfelgen

FIAT DUCATO

2.2L, 180 PS,
Automatikgetriebe 3500 kg

Paket Core mit zusätzlichen Optionen:

Armaturenbrett "Techno"
7" Infotainment mit Touchscreen + DAB
+ Apple CarPlay & Android Auto
Lenkrad und Schaltknauf in Leder
Rückfahrkamera mit dynamischen
Gitterlinien
Ablage unter Fahrersitz
Sitzsockelverkleidung
Regen- und Lichtsensor
Nebelscheinwerfer mit statischem
Kurvenlicht
Voll-LED-Scheinwerfer
Vorderer Stoßfänger lackiert
Zierleiste (Skid Plate) schwarz
16" Leichtmetallfelgen

VKP in CHF inkl. 8.1% MWST

AUSSTATTUNG

2 (3) Fahrplätze und 2 (3) Schlafplätze	Wand-und Deckendämmung	10/20 mm
Gas Warmluftheizung mit Boiler Truma Combi 4E	Duschkabine	Integriert
Gel Batterie 130 Ah	Toilette	Kassette, 19 L
Elektrische Eintrittsstufe (70 cm)	Dachfenster	x2
Insektenschutz Plissee für Seitenschiebetür	Herd	Gas, 2 Brenner
Dachfenster mit elektrischem Ventilator im Bad	Kühlschrank	70 L
	Frischwassertank (isoliert)	100 L
	Abwassertank	75 L



version premium

74 000 CHF

FIAT DUCATO

2.2L, 180 PS,
Automatikgetriebe 3500 kg

Paket Comfort + mit zusätzlichen Optionen:

- Uconnect 10" Infotainment-System
- Automat. Einzonen Klimaanlage m. Pollenfilter
- USB Schnittstelle am Armaturenbrett (statt Raucherpaket)
- Connected Services
- Smartphone Ladestation (induktives Laden)
- Volldigitales Kombiinstrument
- Adaptiver Geschwindigkeitsregler (ab 30 km/h)
- Elektrisch anklappbare Außenspiegel
- Totwinkel-Assistent und hintere Querverkehrserkennung
- Digitaler Rückspiegel
- Parksensoren 360 Grad

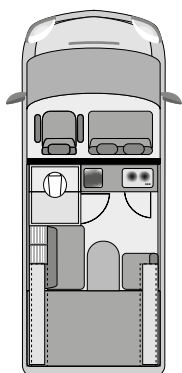

Tag

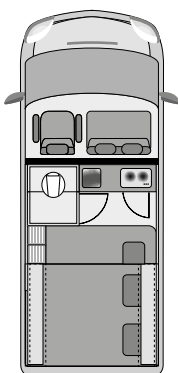

Nacht

ABMESSUNGEN

Länge:	541 cm
Breite:	229 cm
Höhe:	264 cm
Masse des Fahrzeugs in fahrbereitem Zustand:	2850 kg
Innenhöhe	189 cm
Dimensionen des Heckbettes	192 x 140 cm
Unteres Bett	150 (175) x 61 cm

Die Masse in fahrbereitem Zustand ist definiert als: Masse des leeren Fahrzeugs (inkl. Bordwerkzeug), Dieseltank zu 90% gefüllt, 75kg (Fahrergewicht), gefüllte 11 L Alugasflasche, 20 L Wasser im System. Die Abmessungen und das Gewicht können bis zu 5% schwanken.

OPTIONALE AUSSTATTUNG

	Gewicht	CHF
Heizung Truma 6E	- kg	1 100
Heizung Truma D6E	1,4 kg	2 150
Solarpaket (monokristallin): 240 W Flex, MPPT Regler mit Bluetooth	4,5 kg	1 480
Wohnraumbatterie LiFePO4 135 Ah mit BT	- 17 kg	550
Wohnraumbatterie LiFePO4 200 Ah Winterbatterie mit BT	- 11 kg	1 900
Sinuswechselrichter 2000W	11,6 kg	1 800
Verkabelung für Wechselrichter	4,5 kg	170
Klimaanlage Truma Aventa Comfort	33 kg	3 500
Premium-Elektrosystem	- kg	1 350
LCD Bedienpanel	0,1 kg	260
Vorhang am Kopfe	1 kg	100
Duschtassenmatte aus Holz	2,5 kg	200
Außendusche	1 kg	250
Clesana Toilette	2 kg	1 500
Weißer Markise	26 kg	1 150
Schwarze Markise	26 kg	1 200
Kederschienen	3 kg	250
Anhängerkupplung abnehmbar	24 kg	1 250
Anhängerkupplung starr	26,5 kg	1 200
Anhängerkupplung Thule VeloSwing	52 kg	2 800
Abwassertank beheizt und isoliert	4,5 kg	700
Pneumatische Hinterachsen Federung	15,2 kg	1 700
LED-Leiste über der Tür	0,5 kg	160
Dachfenster mit elektrischem Ventilator	1 kg	500
Zuziehhilfe für Schiebetüre von AST-Technik	1,6 kg	1 000
Beifahrereinzelsitz inkl. Höhenverstellung und Beifahrerairbag	- kg	150
Basislackierungen (Pastell) - Lanzarote grau / Expedition grau	- kg	450
Metalliclackierungen - Schwarz / Artense grau / Fer grau	- kg	900
Weißer Innenfarbe	- kg	0
Graue Innenfarbe	- kg	600
Polsterung: mit Blumenmuster / hellgrau / anthrazit	- kg	0
Bodenfarbe: helles Holz / dunkles Holz / anthrazit	- kg	0

FREEDO 541 LT



version core

65 000 CHF

version comfort

67 500 CHF

version comfort +

70 500 CHF

FIAT DUCATO

2.2L, 120 PS,
Schaltgetriebe 3300 kg

- Fahrer - und Beifahrerairbag
- Neues 5"-Radio DAB
- Elektrische Außenspiegel
- Reifenreparaturkit "Fix&Go"
- Doppelsitzbank
- Manuelle Klimaanlage
- ESC
- ABS
- Geschwindigkeitsregler
- PACK "SAFETY" Notbremsassistent (Fußgänger - und Radfahrererkennung) + Spurhalteassistent + Verkehrsschilderkennung + Müdigkeitswarner)
- Einparkhilfe hinten
- Zentralverriegelung mit Funkfernbedienung
- Digitales Anzeigedisplay mit Trip Computer
- Kühlfach für 1,5-Liter-Flasche (wenn Klimaanlage vorhanden)
- Kraftstofftank 90 Liter

FIAT DUCATO

2.2L, 140 PS,
Schaltgetriebe 3500 kg

Paket Core mit zusätzlichen Optionen:

- Armaturenbrett "Techno"
- 7" Infotainment mit Touchscreen + DAB + Apple CarPlay & Android Auto
- Lenkrad und Schaltknauf in Leder
- Rückfahrkamera mit dynamischen Gitterlinien
- Ablage unter Fahrersitz
- Sitzsockelverkleidung
- Regen- und Lichtsensor
- Nebelscheinwerfer mit statischem Kurvenlicht
- Voll-LED-Scheinwerfer
- Vorderer Stoßfänger lackiert
- Zierleiste (Skid Plate) schwarz
- 16" Leichtmetallfelgen

FIAT DUCATO

2.2L, 180 PS,
Automatikgetriebe 3500 kg

Paket Core mit zusätzlichen Optionen:

- Armaturenbrett "Techno"
- 7" Infotainment mit Touchscreen + DAB + Apple CarPlay & Android Auto
- Lenkrad und Schaltknauf in Leder
- Rückfahrkamera mit dynamischen Gitterlinien
- Ablage unter Fahrersitz
- Sitzsockelverkleidung
- Regen- und Lichtsensor
- Nebelscheinwerfer mit statischem Kurvenlicht
- Voll-LED-Scheinwerfer
- Vorderer Stoßfänger lackiert
- Zierleiste (Skid Plate) schwarz
- 16" Leichtmetallfelgen

VKP in CHF inkl. 8.1% MWST

AUSSTATTUNG

2 (3) Fahrplätze und 2 Schlafplätze	Wand-und Deckendämmung	10/20 mm
Gas Warmluftheizung mit Boiler Truma Combi 4E	Duschkabine	Integriert
Gel Batterie 130 Ah	Toilette	Kassette, 19 L
Elektrische Eintrittsstufe (70 cm)	Dachfenster	x2
Insektenschutz Plissee für Seitenschiebetür	Herd	Gas, 2 Brenner
Dachfenster mit elektrischem Ventilator im Bad	Kühlschrank	70 L
	Frischwassertank (isoliert)	100 L
	Abwassertank	75 L



version premium

74 500 CHF

FIAT DUCATO

2.2L, 180 PS,
Automatikgetriebe 3500 kg

Paket Comfort + mit zusätzlichen Optionen:

- Uconnect 10" Infotainment-System
- Automat. Einzonen Klimaanlage m. Pollenfilter
- USB Schnittstelle am Armaturenbrett (statt Raucherpaket)
- Connected Services
- Smartphone Ladestation (induktives Laden)
- Volldigitales Kombiinstrument
- Adaptiver Geschwindigkeitsregler (ab 30 km/h)
- Elektrisch anklappbare Außenspiegel
- Totwinkel-Assistent und hintere Querverkehrserkennung
- Digitaler Rückspiegel
- Parksensoren 360 Grad

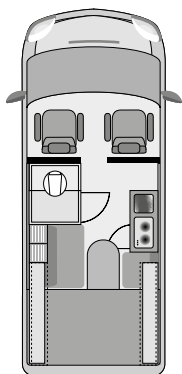

Tag

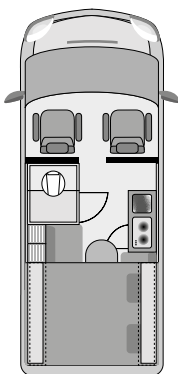

Nacht

ABMESSUNGEN

Länge:	541 cm
Breite:	229 cm
Höhe:	264 cm
Masse des Fahrzeugs in fahrbereitem Zustand:	2850 kg
Innenhöhe	189 cm
Dimensionen des Heckbettes	192 x 140 cm

Die Masse in fahrbereitem Zustand ist definiert als: Masse des leeren Fahrzeugs (inkl. Bordwerkzeug), Dieseltank zu 90% gefüllt, 75kg (Fahrergewicht), gefüllte 11 L Alugasflasche, 20 L Wasser im System. Die Abmessungen und das Gewicht können bis zu 5% schwanken.

OPTIONALE AUSSTATTUNG

	Gewicht	CHF
Heizung Truma 6E	- kg	1 100
Heizung Truma D6E	1,4 kg	2 150
Solarpaket (monokristallin): 240 W Flex, MPPT Regler mit Bluetooth	4,5 kg	1 480
Wohnraumbatterie LiFePO4 135 Ah mit BT	- 17 kg	550
Wohnraumbatterie LiFePO4 200 Ah Winterbatterie mit BT	- 11 kg	1 900
Sinuswechselrichter 2000W	11,6 kg	1 800
Verkabelung für Wechselrichter	4,5 kg	170
Klimaanlage Truma Aventa Comfort	33 kg	3 500
Premium-Elektrosystem	- kg	1 350
LCD Bedienpanel	0,1 kg	260
Vorhang am Kopfende	1 kg	100
Duschtassenmatte aus Holz	2,5 kg	200
Außendusche	1 kg	250
Clesana Toilette	2 kg	1 500
Weißer Markise	26 kg	1 150
Schwarze Markise	26 kg	1 200
Kederschiene	3 kg	250
Anhängerkupplung abnehmbar	24 kg	1 250
Anhängerkupplung starr	26,5 kg	1 200
Anhängerkupplung Thule VeloSwing	52 kg	2 800
Abwassertank beheizt und isoliert	4,5 kg	700
Pneumatische Hinterachsen Federung	15,2 kg	1 700
LED-Leiste über der Tür	0,5 kg	160
Dachfenster mit elektrischem Ventilator	1 kg	500
Zuziehhilfe für Schiebetüre von AST-Technik	1,6 kg	1 000
Beifahrereinzelsitz inkl. Höhenverstellung und Beifahrerairbag	- kg	150
Basis lackierungen (Pastell) - Lanzarote grau / Expedition grau	- kg	450
Metallic lackierungen - Schwarz / Artense grau / Fer grau	- kg	900
Weißer Innenfarbe	- kg	0
Graue Innenfarbe	- kg	600
Polsterung: mit Blumenmuster / hellgrau / anthrazit	- kg	0
Bodenfarbe: helles Holz / dunkles Holz / anthrazit	- kg	0

FREEDO 599 LU



version core

68 500 CHF



version comfort

70 500 CHF



version comfort +

73 500 CHF

FIAT DUCATO

2.2L, 140 PS,
Schaltgetriebe 3500 kg

- Fahrer - und Beifahrerairbag
- Neues 5"-Radio DAB
- Elektrische Außenspiegel
- Reifenreparaturkit "Fix&Go"
- Doppelsitzbank
- Manuelle Klimaanlage
- ESC
- ABS
- Geschwindigkeitsregler
- PACK "SAFETY" Notbremsassistent (Fußgänger - und Radfahrererkennung) + Spurhalteassistent + Verkehrsschilderkennung + Müdigkeitswarner)
- Einparkhilfe hinten
- Zentralverriegelung mit Funkfernbedienung
- Digitales Anzeigedisplay mit Trip Computer
- Kühlfach für 1,5-Liter-Flasche (wenn Klimaanlage vorhanden)
- Kraftstofftank 90 Liter

FIAT DUCATO

2.2L, 140 PS,
Schaltgetriebe 3500 kg

Paket Core mit zusätzlichen Optionen:

- Armaturenbrett "Techno"
- 7" Infotainment mit Touchscreen + DAB + Apple CarPlay & Android Auto
- Lenkrad und Schaltknäuf in Leder
- Rückfahrkamera mit dynamischen Gitterlinien
- Ablage unter Fahrersitz
- Sitzsockelverkleidung
- Regen- und Lichtsensor
- Nebelscheinwerfer mit statischem Kurvenlicht
- Voll-LED-Scheinwerfer
- Vorderer Stoßfänger lackiert
- Zierleiste (Skid Plate) schwarz
- 16" Leichtmetallfelgen

FIAT DUCATO

2.2L, 180 PS,
Automatikgetriebe 3500 kg

Paket Core mit zusätzlichen Optionen:

- Armaturenbrett "Techno"
- 7" Infotainment mit Touchscreen + DAB + Apple CarPlay & Android Auto
- Lenkrad und Schaltknäuf in Leder
- Rückfahrkamera mit dynamischen Gitterlinien
- Ablage unter Fahrersitz
- Sitzsockelverkleidung
- Regen- und Lichtsensor
- Nebelscheinwerfer mit statischem Kurvenlicht
- Voll-LED-Scheinwerfer
- Vorderer Stoßfänger lackiert
- Zierleiste (Skid Plate) schwarz
- 16" Leichtmetallfelgen

VKP in CHF inkl. 8.1% MWST

AUSSTATTUNG

2 (3) Fahrplätze und 2 (3) Schlafplätze	Wand- und Deckendämmung	10/20 mm
Gas Warmluftheizung mit Boiler Truma Combi 4E	Duschkabine	Integriert
Gel Batterie 130 Ah	Toilette	Kassette, 19 L
Elektrische Eintrittsstufe (70 cm)	Dachfenster	x2
Insektenschutz Plissee für Seitenschiebetür	Herd	Gas, 2 Brenner
Dachfenster mit elektrischem Ventilator im Bad	Kühlschrank	70 L
	Frischwassertank (isoliert)	95 L
	Abwassertank	75 L



version premium

77 500 CHF

FIAT DUCATO

2.2L, 180 PS,
Automatikgetriebe 3500 kg

Paket Comfort + mit zusätzlichen Optionen:

- Uconnect 10" Infotainment-System
- Automat. Einzonen Klimaanlage m. Pollenfilter
- USB Schnittstelle am Armaturenbrett (statt Raucherpaket)
- Connected Services
- Smartphone Ladestation (induktives Laden)
- Volldigitales Kombiinstrument
- Adaptiver Geschwindigkeitsregler (ab 30 km/h)
- Elektrisch anklappbare Außenspiegel
- Totwinkel-Assistent und hintere Querverkehrserkennung
- Digitaler Rückspiegel
- Parkensensoren 360 Grad

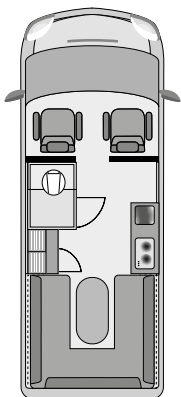

Tag

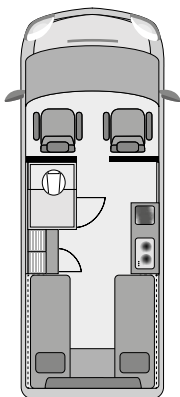

Nacht

ABMESSUNGEN

Länge:	599 cm
Breite:	229 cm
Höhe:	264 cm
Masse des Fahrzeugs in fahrbereitem Zustand:	2950 kg
Innenhöhe	189 cm
Dimensionen der Einzelbetten:	
Links	196 x 68 cm
Rechts	190 x 67 cm

Die Masse in fahrbereitem Zustand ist definiert als: Masse des leeren Fahrzeugs (inkl. Bordwerkzeug), Dieseltank zu 90% gefüllt, 75kg (Fahrergewicht), gefüllte 11 L Alugasflasche, 20 L Wasser im System. Die Abmessungen und das Gewicht können bis zu 5% schwanken.

OPTIONALE AUSSTATTUNG

	Gewicht	CHF
Heizung Truma 6E	- kg	1 100
Heizung Truma D6E	1,4 kg	2 150
Solarpaket (monokristallin): 240 W Flex, MPPT Regler mit Bluetooth	4,5 kg	1 480
Wohnraumbatterie LiFePO4 135 Ah mit BT	- 17 kg	550
Wohnraumbatterie LiFePO4 200 Ah Winterbatterie mit BT	- 11 kg	1 900
Sinuswechselrichter 2000W	11,6 kg	1 800
Verkabelung für Wechselrichter	4,5 kg	170
Klimaanlage Truma Aventa Comfort	33 kg	3 500
Premium-Elektrosystem	- kg	1 350
LCD Bedienpanel	0,1 kg	260
Vorhang am Kopfe	1 kg	100
Duschtassenmatte aus Holz	2,5 kg	200
Außendusche	1 kg	250
Clesana Toilette	2 kg	1 500
Weißer Markise	26 kg	1 150
Schwarze Markise	26 kg	1 200
Kederschienen	3 kg	250
Anhängerkupplung abnehmbar	24 kg	1 250
Anhängerkupplung starr	26,5 kg	1 200
Anhängerkupplung Thule VeloSwing	52 kg	2 800
Abwassertank beheizt und isoliert	4,5 kg	700
Pneumatische Hinterachsen Federung	15,2 kg	1 700
LED-Leiste über der Tür	0,5 kg	160
Dachfenster mit elektrischem Ventilator	1 kg	500
Zuziehhilfe für Schiebetüre von AST-Technik	1,6 kg	1 000
Beifahrereinzelsitz inkl. Höhenverstellung und Beifahrerairbag	- kg	150
Basislackierungen (Pastell) - Lanzarote grau / Expedition grau	- kg	450
Metalliclackierungen - Schwarz / Artense grau / Fer grau	- kg	900
Weißer Innenfarbe	- kg	0
Graue Innenfarbe	- kg	600
Polsterung: mit Blumenmuster / hellgrau / anthrazit	- kg	0
Bodenfarbe: helles Holz / dunkles Holz / anthrazit	- kg	0

FREEDO 599 LT



version core

67 000 CHF

version comfort

70 500 CHF

version comfort +

73 500 CHF

FIAT DUCATO

2.2L, 140 PS,
Schaltgetriebe 3500 kg

- Fahrer - und Beifahrerairbag
- Neues 5"-Radio DAB
- Elektrische Außenspiegel
- Reifenreparaturkit "Fix&Go"
- Doppelsitzbank
- Manuelle Klimaanlage
- ESC
- ABS
- Geschwindigkeitsregler
- PACK "SAFETY" Notbremsassistent (Fußgänger - und Radfahrererkennung) + Spurhalteassistent + Verkehrsschilderkennung + Müdigkeitswarner)
- Einparkhilfe hinten
- Zentralverriegelung mit Funkfernbedienung
- Digitales Anzeigedisplay mit Trip Computer
- Kühlfach für 1,5-Liter-Flasche (wenn Klimaanlage vorhanden)
- Kraftstofftank 90 Liter

FIAT DUCATO

2.2L, 140 PS,
Schaltgetriebe 3500 kg

Paket Core mit zusätzlichen Optionen:

- Armaturenbrett "Techno"
- 7" Infotainment mit Touchscreen + DAB + Apple CarPlay & Android Auto
- Lenkrad und Schaltknäuf in Leder
- Rückfahrkamera mit dynamischen Gitterlinien
- Ablage unter Fahrersitz
- Sitzsockelverkleidung
- Regen- und Lichtsensor
- Nebelscheinwerfer mit statischem Kurvenlicht
- Voll-LED-Scheinwerfer
- Vorderer Stoßfänger lackiert
- Zierleiste (Skid Plate) schwarz
- 16" Leichtmetallfelgen

FIAT DUCATO

2.2L, 180 PS,
Automatikgetriebe 3500 kg

Paket Core mit zusätzlichen Optionen:

- Armaturenbrett "Techno"
- 7" Infotainment mit Touchscreen + DAB + Apple CarPlay & Android Auto
- Lenkrad und Schaltknäuf in Leder
- Rückfahrkamera mit dynamischen Gitterlinien
- Ablage unter Fahrersitz
- Sitzsockelverkleidung
- Regen- und Lichtsensor
- Nebelscheinwerfer mit statischem Kurvenlicht
- Voll-LED-Scheinwerfer
- Vorderer Stoßfänger lackiert
- Zierleiste (Skid Plate) schwarz
- 16" Leichtmetallfelgen

VKP in CHF inkl. 8.1% MWST

AUSSTATTUNG

2 (3) Fahrplätze und 2 Schlafplätze	Wand- und Deckendämmung	10/20 mm
Gas Warmluftheizung mit Boiler Truma Combi 4E	Duschkabine	Integriert
Gel Batterie 130 Ah	Toilette	Kassette, 19 L
Elektrische Eintrittsstufe (70 cm)	Dachfenster	x2
Insektenschutz Plissee für Seitenschiebetür	Herd	Gas, 2 Brenner
Dachfenster mit elektrischem Ventilator im Bad	Kühlschrank	70 L
	Frischwassertank (isoliert)	95 L
	Abwassertank	75 L



version premium

77 500 CHF

FIAT DUCATO

2.2L, 180 PS,
Automatikgetriebe 3500 kg

Paket Comfort + mit zusätzlichen Optionen:

- Uconnect 10" Infotainment-System
- Automat. Einzonen Klimaanlage m. Pollenfilter
- USB Schnittstelle am Armaturenbrett (statt Raucherpaket)
- Connected Services
- Smartphone Ladestation (induktives Laden)
- Volldigitales Kombiinstrument
- Adaptiver Geschwindigkeitsregler (ab 30 km/h)
- Elektrisch anklappbare Außenspiegel
- Totwinkel-Assistent und hintere Querverkehrserkennung
- Digitaler Rückspiegel
- Parkensensoren 360 Grad

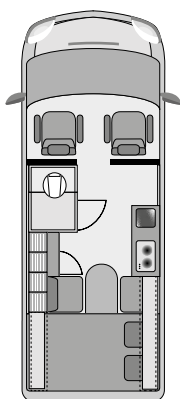

Tag

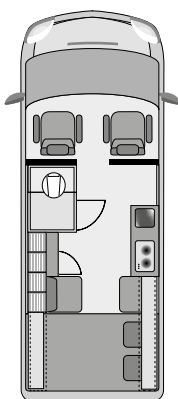

Nacht

ABMESSUNGEN

Länge:	599 cm
Breite:	229 cm
Höhe:	264 cm
Masse des Fahrzeugs in fahrbereitem Zustand:	2950 kg
Innenhöhe	189 cm
Dimensionen des Heckbettes	192 x 140 cm

Die Masse in fahrbereitem Zustand ist definiert als: Masse des leeren Fahrzeugs (inkl. Bordwerkzeug), Dieseltank zu 90% gefüllt, 75kg (Fahrergewicht), gefüllte 11 L Alugasflasche, 20 L Wasser im System. Die Abmessungen und das Gewicht können bis zu 5% schwanken.

OPTIONALE AUSSTATTUNG

	Gewicht	CHF
Heizung Truma 6E	- kg	1 100
Heizung Truma D6E	1,4 kg	2 150
Solarpaket (monokristallin): 240 W Flex, MPPT Regler mit Bluetooth	4,5 kg	1 480
Wohnraumbatterie LiFePO4 135 Ah mit BT	- 17 kg	550
Wohnraumbatterie LiFePO4 200 Ah Winterbatterie mit BT	- 11 kg	1 900
Sinuswechselrichter 2000W	11,6 kg	1 800
Verkabelung für Wechselrichter	4,5 kg	170
Klimaanlage Truma Aventa Comfort	33 kg	3 500
Premium-Elektrosystem	- kg	1 350
LCD Bedienpanel	0,1 kg	260
Vorhang am Kopfe	1 kg	100
Duschtassenmatte aus Holz	2,5 kg	200
Außendusche	1 kg	250
Clesana Toilette	2 kg	1 500
Weißer Markise	26 kg	1 150
Schwarze Markise	26 kg	1 200
Kederschiene	3 kg	250
Anhängerkupplung abnehmbar	24 kg	1 250
Anhängerkupplung starr	26,5 kg	1 200
Anhängerkupplung Thule VeloSwing	52 kg	2 800
Abwassertank beheizt und isoliert	4,5 kg	700
Pneumatische Hinterachsen Federung	15,2 kg	1 700
LED-Leiste über der Tür	0,5 kg	160
Dachfenster mit elektrischem Ventilator	1 kg	500
Zuziehhilfe für Schiebetüre von AST-Technik	1,6 kg	1 000
Beifahrereinzelsitz inkl. Höhenverstellung und Beifahrerairbag	- kg	150
Basislackierungen (Pastell) - Lanzarote grau / Expedition grau	- kg	450
Metalliclackierungen - Schwarz / Artense grau / Fer grau	- kg	900
Weißer Innenfarbe	- kg	0
Graue Innenfarbe	- kg	600
Polsterung: mit Blumenmuster / hellgrau / anthrazit	- kg	0
Bodenfarbe: helles Holz / dunkles Holz / anthrazit	- kg	0

FREEDO 636 HT



version core

69 000 CHF

version comfort

71 500 CHF

version comfort +

74 500 CHF

FIAT DUCATO

2.2L, 140 PS,
Schaltgetriebe 3500 kg

- Fahrer - und Beifahrerairbag
- Neues 5"-Radio DAB
- Elektrische Außenspiegel
- Reifenreparaturkit "Fix&Go"
- Doppelsitzbank
- Manuelle Klimaanlage
- ESC
- ABS
- Geschwindigkeitsregler
- PACK "SAFETY" Notbremsassistent (Fußgänger - und Radfahrererkennung) + Spurhalteassistent + Verkehrsschilderkennung + Müdigkeitswarner)
- Einparkhilfe hinten
- Zentralverriegelung mit Funkfernbedienung
- Digitales Anzeigedisplay mit Trip Computer
- Kühlfach für 1,5-Liter-Flasche (wenn Klimaanlage vorhanden)
- Kraftstofftank 90 Liter

FIAT DUCATO

2.2L, 140 PS,
Schaltgetriebe 3500 kg

Paket Core mit zusätzlichen Optionen:

- Armaturenbrett "Techno"
- 7" Infotainment mit Touchscreen + DAB + Apple CarPlay & Android Auto
- Lenkrad und Schaltknopf in Leder
- Rückfahrkamera mit dynamischen Gitterlinien
- Ablage unter Fahrersitz
- Sitzsockelverkleidung
- Regen- und Lichtsensor
- Nebelscheinwerfer mit statischem Kurvenlicht
- Voll-LED-Scheinwerfer
- Vorderer Stoßfänger lackiert
- Zierleiste (Skid Plate) schwarz
- 16" Leichtmetallfelgen

FIAT DUCATO

2.2L, 180 PS,
Automatikgetriebe 3500 kg

Paket Core mit zusätzlichen Optionen:

- Armaturenbrett "Techno"
- 7" Infotainment mit Touchscreen + DAB + Apple CarPlay & Android Auto
- Lenkrad und Schaltknopf in Leder
- Rückfahrkamera mit dynamischen Gitterlinien
- Ablage unter Fahrersitz
- Sitzsockelverkleidung
- Regen- und Lichtsensor
- Nebelscheinwerfer mit statischem Kurvenlicht
- Voll-LED-Scheinwerfer
- Vorderer Stoßfänger lackiert
- Zierleiste (Skid Plate) schwarz
- 16" Leichtmetallfelgen

VKP in CHF inkl. 8.1% MWST

AUSSTATTUNG

2 (3) Fahrplätze und 2 (3) Schlafplätze	Wand- und Deckendämmung	10/20 mm
Gas Warmluftheizung mit Boiler Truma Combi 4E	Duschkabine	Separat
Gel Batterie 130 Ah	Toilette	Kassette, 19 L
Elektrische Eintrittsstufe (70 cm)	Dachfenster	x2
Insektenschutz Plissee für Seitenschiebetür	Herd	Gas, 2 Brenner
Dachfenster mit elektrischem Ventilator im Bad	Kühlschrank	70 L
	Frischwassertank (isoliert)	100 L
	Abwassertank	75 L



version premium

78 500 CHF

FIAT DUCATO

2.2L, 180 PS,
Automatikgetriebe 3500 kg

Paket Comfort + mit zusätzlichen Optionen:

- Uconnect 10" Infotainment-System
- Automat. Einzonen Klimaanlage m. Pollenfilter
- USB Schnittstelle am Armaturenbrett (statt Raucherpaket)
- Connected Services
- Smartphone Ladestation (induktives Laden)
- Volldigitales Kombiinstrument
- Adaptiver Geschwindigkeitsregler (ab 30 km/h)
- Elektrisch anklappbare Außenspiegel
- Totwinkel-Assistent und hintere Querverkehrserkennung
- Digitaler Rückspiegel
- Parkensensoren 360 Grad

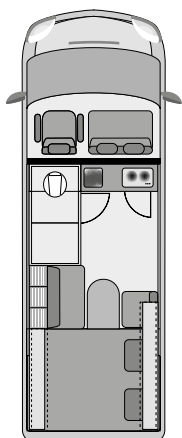

Tag

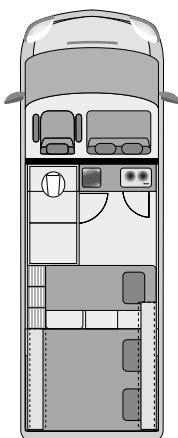

Nacht

ABMESSUNGEN

Länge:	636 cm
Breite:	229 cm
Höhe:	264 cm
Masse des Fahrzeugs in fahrbereitem Zustand:	2997 kg
Innenhöhe	189 cm
Dimensionen des Heckbettes:	192 x 140 cm
Unteres Bett	150 (175) x 61 cm

Die Masse in fahrbereitem Zustand ist definiert als: Masse des leeren Fahrzeugs (inkl. Bordwerkzeug), Dieseltank zu 90% gefüllt, 75kg (Fahrergewicht), gefüllte 11 L Alugasflasche, 20 L Wasser im System. Die Abmessungen und das Gewicht können bis zu 5% schwanken.

OPTIONALE AUSSTATTUNG

	Gewicht	CHF
Heizung Truma 6E	- kg	1 100
Heizung Truma D6E	1,4 kg	2 150
Solarpaket (monokristallin): 240 W Flex, MPPT Regler mit Bluetooth	4,5 kg	1 480
Wohnraumbatterie LiFePO4 135 Ah mit BT	- 17 kg	550
Wohnraumbatterie LiFePO4 200 Ah Winterbatterie mit BT	- 11 kg	1 900
Sinuswechselrichter 2000W	11,6 kg	1 800
Verkabelung für Wechselrichter	4,5 kg	170
Klimaanlage Truma Aventa Comfort	33 kg	3 500
Premium-Elektrosystem	- kg	1 350
LCD Bedienpanel	0,1 kg	260
Vorhang am Kopfe	1 kg	100
Duschtassenmatte aus Holz	2,5 kg	200
Außendusche	1 kg	250
Clesana Toilette	2 kg	1 500
Weißer Markise	26 kg	1 300
Schwarze Markise	26 kg	1 350
Kederschiene	3 kg	250
Anhängerkupplung abnehmbar	24 kg	1 250
Anhängerkupplung starr	26,5 kg	1 200
Anhängerkupplung Thule VeloSwing	52 kg	2 800
Abwassertank beheizt und isoliert	4,5 kg	700
Pneumatische Hinterachsen Federung	15,2 kg	1 700
LED-Leiste über der Tür	0,5 kg	160
Dachfenster mit elektrischem Ventilator	1 kg	500
Zuziehhilfe für Schiebetüre von AST-Technik	1,6 kg	1 000
Beifahrereinzelsitz inkl. Höhenverstellung und Beifahrerairbag	- kg	150
Basislackierungen (Pastell) - Lanzarote grau / Expedition grau	- kg	450
Metalliclackierungen - Schwarz / Artense grau / Fer grau	- kg	900
Weißer Innenfarbe	- kg	0
Graue Innenfarbe	- kg	600
Polsterung: mit Blumenmuster / hellgrau / anthrazit	- kg	0
Bodenfarbe: helles Holz / dunkles Holz / anthrazit	- kg	0

FREEDO 636 LT



version core

69 500 CHF



version comfort

71 500 CHF



version comfort +

75 000 CHF

FIAT DUCATO

2.2L, 140 PS,
Schaltgetriebe 3500 kg

- Fahrer - und Beifahrerairbag
- Neues 5"-Radio DAB
- Elektrische Außenspiegel
- Reifenreparaturkit "Fix&Go"
- Doppelsitzbank
- Manuelle Klimaanlage
- ESC
- ABS
- Geschwindigkeitsregler
- PACK "SAFETY" Notbremsassistent (Fußgänger - und Radfahrererkennung) + Spurhalteassistent + Verkehrsschilderkennung + Müdigkeitswarner)
- Einparkhilfe hinten
- Zentralverriegelung mit Funkfernbedienung
- Digitales Anzeigedisplay mit Trip Computer
- Kühlfach für 1,5-Liter-Flasche (wenn Klimaanlage vorhanden)
- Kraftstofftank 90 Liter

FIAT DUCATO

2.2L, 140 PS,
Schaltgetriebe 3500 kg

Paket Core mit zusätzlichen Optionen:

- Armaturenbrett "Techno"
- 7" Infotainment mit Touchscreen + DAB + Apple CarPlay & Android Auto
- Lenkrad und Schaltknauf in Leder
- Rückfahrkamera mit dynamischen Gitterlinien
- Ablage unter Fahrersitz
- Sitzsockelverkleidung
- Regen- und Lichtsensor
- Nebelscheinwerfer mit statischem Kurvenlicht
- Voll-LED-Scheinwerfer
- Vorderer Stoßfänger lackiert
- Zierleiste (Skid Plate) schwarz
- 16" Leichtmetallfelgen

FIAT DUCATO

2.2L, 180 PS,
Automatikgetriebe 3500 kg

Paket Core mit zusätzlichen Optionen:

- Armaturenbrett "Techno"
- 7" Infotainment mit Touchscreen + DAB + Apple CarPlay & Android Auto
- Lenkrad und Schaltknauf in Leder
- Rückfahrkamera mit dynamischen Gitterlinien
- Ablage unter Fahrersitz
- Sitzsockelverkleidung
- Regen- und Lichtsensor
- Nebelscheinwerfer mit statischem Kurvenlicht
- Voll-LED-Scheinwerfer
- Vorderer Stoßfänger lackiert
- Zierleiste (Skid Plate) schwarz
- 16" Leichtmetallfelgen

VKP in CHF inkl. 8.1% MWST

AUSSTATTUNG

2 (3) Fahrplätze und 2 Schlafplätze	Wand- und Deckendämmung	10/20 mm
Gas Warmluftheizung mit Boiler Truma Combi 4E	Duschkabine	Separat
Gel Batterie 130 Ah	Toilette	Kassette, 19 L
Elektrische Eintrittsstufe (70 cm)	Dachfenster	x2
Insektenschutz Plissee für Seitenschiebetür	Herd	Gas, 2 Brenner
Dachfenster mit elektrischem Ventilator im Bad	Kühlschrank	70 L
	Frischwassertank (isoliert)	100 L
	Abwassertank	75 L



version premium

79 000 CHF

FIAT DUCATO

2.2L, 180 PS,
Automatikgetriebe 3500 kg

Paket Comfort + mit zusätzlichen Optionen:

- Uconnect 10" Infotainment-System
- Automat. Einzonen Klimaanlage m. Pollenfilter
- USB Schnittstelle am Armaturenbrett (statt Raucherpaket)
- Connected Services
- Smartphone Ladestation (induktives Laden)
- Volldigitales Kombiinstrument
- Adaptiver Geschwindigkeitsregler (ab 30 km/h)
- Elektrisch anklappbare Außenspiegel
- Totwinkel-Assistent und hintere Querverkehrserkennung
- Digitaler Rückspiegel
- Parkensensoren 360 Grad

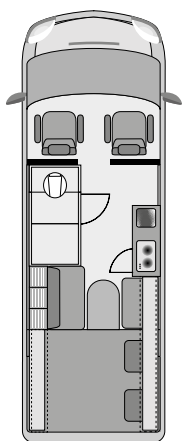

Tag

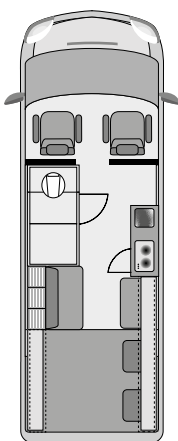

Nacht

ABMESSUNGEN

Länge:	636 cm
Breite:	229 cm
Höhe:	264 cm
Masse des Fahrzeugs in fahrbereitem Zustand:	2997 kg
Innenhöhe	189 cm
Dimensionen des Heckbettes:	192 x 140 cm

Die Masse in fahrbereitem Zustand ist definiert als: Masse des leeren Fahrzeugs (inkl. Bordwerkzeug), Dieseltank zu 90% gefüllt, 75kg (Fahrergewicht), gefüllte 11 L Alugasflasche, 20 L Wasser im System. Die Abmessungen und das Gewicht können bis zu 5% schwanken.

OPTIONALE AUSSTATTUNG

	Gewicht	CHF
Heizung Truma 6E	- kg	1 100
Heizung Truma D6E	1,4 kg	2 150
Solarpaket (monokristallin): 240 W Flex, MPPT Regler mit Bluetooth	4,5 kg	1 480
Wohnraumbatterie LiFePO4 135 Ah mit BT	- 17 kg	550
Wohnraumbatterie LiFePO4 200 Ah Winterbatterie mit BT	- 11 kg	1 900
Sinuswechselrichter 2000W	11,6 kg	1 800
Verkabelung für Wechselrichter	4,5 kg	170
Klimaanlage Truma Aventa Comfort	33 kg	3 500
Premium-Elektrosystem	- kg	1 350
LCD Bedienpanel	0,1 kg	260
Vorhang am Kopfe	1 kg	100
Duschtassenmatte aus Holz	2,5 kg	200
Außendusche	1 kg	250
Clesana Toilette	2 kg	1 500
Weißer Markise	26 kg	1 300
Schwarze Markise	26 kg	1 350
Kederschienen	3 kg	250
Anhängerkupplung abnehmbar	24 kg	1 250
Anhängerkupplung starr	26,5 kg	1 200
Anhängerkupplung Thule VeloSwing	52 kg	2 800
Abwassertank beheizt und isoliert	4,5 kg	700
Pneumatische Hinterachsen Federung	15,2 kg	1 700
LED-Leiste über der Tür	0,5 kg	160
Dachfenster mit elektrischem Ventilator	1 kg	500
Zuziehhilfe für Schiebetüre von AST-Technik	1,6 kg	1 000
Beifahrereinzelsitz inkl. Höhenverstellung und Beifahrerairbag	- kg	150
Basislackierungen (Pastell) - Lanzarote grau / Expedition grau	- kg	450
Metalliclackierungen - Schwarz / Artense grau / Fer grau	- kg	900
Weißer Innenfarbe	- kg	0
Graue Innenfarbe	- kg	600
Polsterung: mit Blumenmuster / hellgrau / anthrazit	- kg	0
Bodenfarbe: helles Holz / dunkles Holz / anthrazit	- kg	0

FREEDO M 599



version core

72 500 CHF

version comfort

77 000 CHF

version comfort +

79 500 CHF

MAN TGE

2.0L, 140 PS,
Schaltgetriebe 3500 kg

- 4 Lautsprecher: 2 Hochtöner, 2 Tieftöner
- Aktiver Spurhalteassistent
- Aufmerksamkeits- und Müdigkeitswarnung
- Digitale Radioempfang (DAB+)
- Digitales Kombiinstrument
- Einparkhilfe vorne und hinten
- Fahrgeschwindigkeitsregelung
- Keyless Start
- Komforttelefonie mit induktiver Ladefunktion, ohne Außenantennenanbindung
- MAN Media Van
- MAN SmartLink
- ESP mit elektronischer Differenzialsperre, Anti-Schlupf-Regelung (ASR) und ABS
- Elektronische Parkbremse
- Halogen-Doppelscheinwerfer
- Multifunktionslenkrad
- Notbremsassistent
- Seitenwindassistent
- Tagfahrlicht mit Assistenzfahrlicht

MAN TGE

2.0L, 140 PS,
Schaltgetriebe 3500 kg

- Paket Core mit zusätzlichen Optionen:*
- Tagfahrlicht mit Assistenzfahrlicht und Coming- und Leaving-Home-Funktion
 - LED-Hauptscheinwerfer mit LED-Tagfahrlicht
 - Fernlichtassistent "Light Assist"
 - Nebelscheinwerfer inkl. Abbiegelicht
 - Chrom-paket
 - Rückfahrkamerasystem mit dynamischer Linienführung
 - Leichtmetallräder
 - Ledermultifunktionslenkrad, beheizbar

MAN TGE

2.0L, 163 PS,
Automatikgetriebe 3500 kg

- Paket Core mit zusätzlichen Optionen:*
- Tagfahrlicht mit Assistenzfahrlicht und Coming- und Leaving-Home-Funktion
 - LED-Hauptscheinwerfer mit LED-Tagfahrlicht
 - Fernlichtassistent "Light Assist"
 - Nebelscheinwerfer inkl. Abbiegelicht
 - Chrom-paket
 - Rückfahrkamerasystem mit dynamischer Linienführung
 - Leichtmetallräder
 - Ledermultifunktionslenkrad, beheizbar

VKP in CHF inkl. 8.1% MWST

AUSSTATTUNG

2 (3) Fahrplätze und 2 (3) Schlafplätze	Wand- und Deckendämmung	10/20 mm
Gas Warmluftheizung mit Boiler Truma Combi 4E	Duschkabine	Integriert
Gel Batterie 130 Ah	Toilette	Kassette, 19 L
Elektrische Eintrittsstufe (70 cm)	Dachfenster	x2
Insektenschutz Plissee für Seitenschiebetür	Herd	Gas, 2 Brenner
Dachfenster mit elektrischem Ventilator im Bad	Kühlschrank	70 L
	Frischwassertank (isoliert)	95 L
	Abwassertank	100 L



version premium

82 500 CHF

MAN TGE

2.0L, 163 PS,
Automatikgetriebe 3500 kg

Paket Comfort + mit zusätzlichen Optionen:

- Spurwechselassistent
- Stauassistent (inkl. aktivem Spurhalteassistent)
- ACC Stop & Go
- Nebelscheinwerfer inkl. Abbiegelicht
- Außenspiegel, elektrisch einstell-, beheiz- und anklappbar
- Totwinkelwarnung beidseitig und Anfahrwarnung

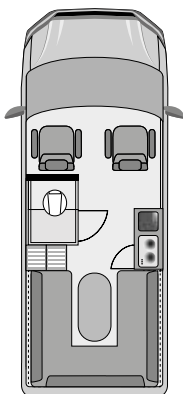

Tag

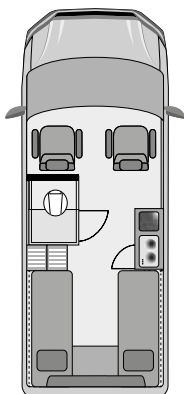

Nacht

ABMESSUNGEN

Länge:	599 cm
Breite:	222 cm
Höhe:	271 cm
Masse des Fahrzeugs in fahrbereitem Zustand:	2950 kg
Innenhöhe	192 cm
Dimensionen der Einzelbetten:	
Links	200 x 65 cm
Rechts	182 x 64 cm

Die Masse in fahrbereitem Zustand ist definiert als: Masse des leeren Fahrzeugs (inkl. Bordwerkzeug), Dieseltank zu 90% gefüllt, 75kg (Fahrergewicht), gefüllte 11 L Alugasflasche, 20 L Wasser im System. Die Abmessungen und das Gewicht können bis zu 5% schwanken.

OPTIONALE AUSSTATTUNG

	Gewicht	CHF
Heizung Truma 6E	- kg	1 100
Heizung Truma D6E	1,4 kg	2 150
Solarpaket (monokristallin): 240 W Flex, MPPT Regler mit Bluetooth	4,5 kg	1 480
Wohnraumbatterie LiFePO4 135 Ah mit BT	- 17 kg	550
Wohnraumbatterie LiFePO4 200 Ah Winterbatterie mit BT	- 11 kg	1 900
Sinuswechselrichter 2000W	11,6 kg	1 800
Verkabelung für Wechselrichter	4,5 kg	170
Klimaanlage Truma Aventa Comfort	33 kg	3 500
Premium-Elektrosystem	- kg	1 350
LCD Bedienpanel	0,1 kg	260
Vorhang am Kopfende	1 kg	100
Duschtassenmatte aus Holz	2,5 kg	200
Außendusche	1 kg	250
Clesana Toilette	2 kg	1 500
Weißer Markise	26 kg	1 650
Schwarze Markise	26 kg	1 700
Kederschiene	3 kg	250
Anhängerkupplung abnehmbar	24 kg	1 350
Anhängerkupplung starr	26,5 kg	1 200
Abwassertank beheizt und isoliert	4,5 kg	700
Pneumatische Hinterachsen Federung	15,2 kg	1 650
LED-Leiste über der Tür	0,5 kg	160
Dachfenster mit elektrischem Ventilator	1 kg	500
Zuziehhilfe für Schiebetüre von AST-Technik	1,6 kg	1 200
Basis lackierungen (Pastell) - Ascot Grau	- kg	0
Metallic lackierungen - Deep Black Perleffekt / Indiumgrau / Oyster Silver	- kg	1 750
Weißer Innenfarbe	- kg	0
Graue Innenfarbe	- kg	600
Polsterung: mit Blumenmuster / hellgrau / anthrazit	- kg	0
Bodenfarbe: helles Holz / dunkles Holz / anthrazit	- kg	0

FREEDO M 684



version core

91 000 CHF



version comfort

95 500 CHF



version comfort +

98 500 CHF

MAN TGE

2.0L, 140 PS,
Schaltgetriebe 3500 kg

- 4 Lautsprecher: 2 Hochtöner, 2 Tieftöner
- Aktiver Spurhalteassistent
- Aufmerksamkeits- und Müdigkeitswarnung
- Digitale Radioempfang (DAB+)
- Digitales Kombiinstrument
- Einparkhilfe vorne und hinten
- Fahrgeschwindigkeitsregelung
- Keyless Start
- Komforttelefonie mit induktiver Ladefunktion, ohne Außenantennenanbindung
- MAN Media Van
- MAN SmartLink
- ESP mit elektronischer Differenzialsperre, Anti-Schlupf-Regelung (ASR) und ABS
- Elektronische Parkbremse
- Halogen-Doppelscheinwerfer
- Multifunktionslenkrad
- Notbremsassistent
- Seitenwindassistent
- Tagfahrlicht mit Assistenzfahrlicht

MAN TGE

2.0L, 140 PS,
Schaltgetriebe 3500 kg

- Paket Core mit zusätzlichen Optionen:*
- Tagfahrlicht mit Assistenzfahrlicht und Coming- und Leaving-Home-Funktion
 - LED-Hauptscheinwerfer mit LED-Tagfahrlicht
 - Fernlichtassistent "Light Assist"
 - Nebelscheinwerfer inkl. Abbiegelicht
 - Chrom-paket
 - Rückfahrkamerasystem mit dynamischer Linienführung
 - Leichtmetallräder
 - Ledermultifunktionslenkrad, beheizbar

MAN TGE

2.0L, 163 PS,
Automatikgetriebe 3500 kg

- Paket Core mit zusätzlichen Optionen:*
- Tagfahrlicht mit Assistenzfahrlicht und Coming- und Leaving-Home-Funktion
 - LED-Hauptscheinwerfer mit LED-Tagfahrlicht
 - Fernlichtassistent "Light Assist"
 - Nebelscheinwerfer inkl. Abbiegelicht
 - Chrom-paket
 - Rückfahrkamerasystem mit dynamischer Linienführung
 - Leichtmetallräder
 - Ledermultifunktionslenkrad, beheizbar

VKP in CHF inkl. 8.1% MWST

AUSSTATTUNG

2 (3) Fahrplätze und 2 (3) Schlafplätze	Wand- und Deckendämmung	10/20 mm
Gas Warmluftheizung mit Boiler Truma Combi 4E	Duschkabine	Integriert
Gel Batterie 130 Ah	Toilette	Kassette, 19 L
Doppelboden	Dachfenster	x3
Elektrische Eintrittsstufe (70 cm)	Herd	Gas, 2 Brenner
Insektenschutz Plissee für Seitenschiebetür	Kühlschrank	70 L
Dachfenster mit elektrischem Ventilator im Bad	Frischwassertank (isoliert)	100 L
	Abwassertank (isoliert)	100 L

www.freedo-rv.eu



version premium

101 500 CHF

MAN TGE

2.0L, 163 PS,
Automatikgetriebe 3500 kg

Paket Comfort + mit zusätzlichen Optionen:

- Spurwechselassistent
- Stauassistent (inkl. aktivem Spurhalteassistent)
- ACC Stop & Go
- Nebelscheinwerfer inkl. Abbiegelicht
- Außenspiegel, elektrisch einstell-, beheiz- und anklappbar
- Totwinkelwarnung beidseitig und Anfahrwarnung

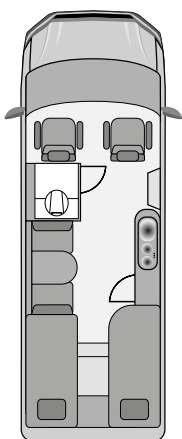

Tag

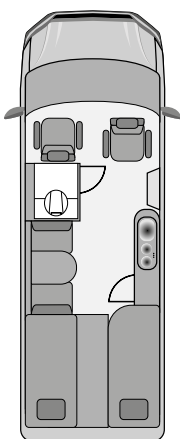

Nacht

ABMESSUNGEN

Länge:	684 cm
Breite:	222 cm
Höhe:	290 cm
Masse des Fahrzeugs in fahrbereitem Zustand:	3100 kg
Innenhöhe	195 cm
Dimensionen der Einzelbetten:	
Links	187 x 63 cm
Rechts	193 x 65 cm

Die Masse in fahrbereitem Zustand ist definiert als: Masse des leeren Fahrzeugs (inkl. Bordwerkzeug), Dieseltank zu 90% gefüllt, 75kg (Fahrergewicht), gefüllte 11 L Alugasflasche, 20 L Wasser im System. Die Abmessungen und das Gewicht können bis zu 5% schwanken.

OPTIONALE AUSSTATTUNG

	Gewicht	CHF
Heizung Truma 6E	- kg	1 100
Heizung Truma D6E	1,4 kg	2 150
Solar package (monocrystalline) 120W Flex * MPPT Regler mit Bluetooth	4 kg	1 100
Solarpaket (monokristallin): 240 W Flex, MPPT Regler mit Bluetooth	4,5 kg	1 480
Wohnraumbatterie LiFePO4 135 Ah mit BT	- 17 kg	550
Wohnraumbatterie LiFePO4 200 Ah Winterbatterie mit BT	- 11 kg	1 900
Sinuswechselrichter 2000W	11,6 kg	1 800
Verkabelung für Wechselrichter	4,5 kg	170
Klimaanlage Truma Aventa Comfort	33 kg	3 500
Premium-Elektrosystem	- kg	1 350
LCD Bedienpanel	0,1 kg	260
Vorhang am Kopfbende	1 kg	100
Duschtassenmatte aus Holz	2,5 kg	200
Außendusche	1 kg	250
Clesana Toilette	2 kg	1 500
Weißer Markise	26 kg	1 300
Schwarze Markise	26 kg	1 350
Kederschiene	3 kg	250
Anhängerkupplung abnehmbar	24 kg	1 350
Anhängerkupplung starr	26,5 kg	1 200
Pneumatische Hinterachsen Federung	15,2 kg	1 650
LED-Leiste über der Tür	0,5 kg	160
Dachfenster mit elektrischem Ventilator	1 kg	500
Zuziehhilfe für Schiebetüre von AST-Technik	1,6 kg	1 200
Basis lackierungen (Pastell) - Ascot Grau	- kg	0
Metallic lackierungen - Deep Black Perleffekt / Indiumgrau / Oyster Silver	- kg	1 750
Weißer Innenfarbe	- kg	0
Graue Innenfarbe	- kg	600
Polsterung: mit Blumenmuster / hellgrau / anthrazit	- kg	0
Bodenfarbe: helles Holz / dunkles Holz / anthrazit	- kg	0

SWISS PAKET

- Dickere Kabel von Starterbatterie zu Elektroschrank
- Leerrohre
- Bessere Isolation (auch am Fussboden)

CHF 680

- Alle Preise verstehen sich in CHF inkl. 8.1 % MWST sowie Automobilsteuer und gelten ab 1. September 2025
- Die Ablieferungspauschale beinhaltet:
Zollabfertigung, Prüfung MFK, CH-Gasprüfung, Kraftstoff- und AdBlue-Tank gefüllt.
- Die Preise für Sonderausstattungen gelten nur bei werkseitigem Einbau bzw. werkseitiger Lieferung.
- Der Inhalt entspricht dem Stand bei Drucklegung (09/2025). Irrtümer und Änderungen vorbehalten.
- Die Abbildungen in unseren Prospekten enthalten teilweise auch Sonderausstattungen, die nicht zum serienmässigen Lieferumfang gehören.
- Die Druckfarben geben den wirklichen Farbton nur annähernd wieder.
- Wir behalten uns das Recht vor, Änderungen an Preis, Design und Ausstattung vorzunehmen.
- Diese Preisliste ersetzt alle früheren Versionen.
- Auf Wunsch wird optional eine Wohnmobil-Garantieverlängerung angeboten.
- Alle Preise verstehen sich ab Werk zuzüglich Überführungskosten und Zollgebühren.



womorol gmbh
Schwarzhubel 1
CH-6133 Hergiswil b. Willisau
Mobile 079 207 24 92
Telefon 041 979 02 06
E-Mail info@womorol.ch



www.freedo-rv.eu
www.affinity-rv.eu

KABE
GROUP